

CAROLA PIATTA S

Kaschmirgrau, Graphitschwarz

GRIFFWERK Türdrückergarnitur geeignet für den Einsatz im Privatbereich

- Drücker festdrehbar gelagert auf der ultraflachen Edelstahl-Rosette (2,0mm) mit integriertem Hochhalte Mechanismus
- Gleitlager für eine dauerhafte, geschmeidige und geräuschlose Funktion ohne Wartungsaufwand
- PRONTO-FIX Schnellmontage mit Rastersicherung
- Madenschraube unsichtbar von unten eingeschraubt und mit Schraubensicherung gesichert
- 8mm Vierkantstift
- Drückergarnitur im eingebauten Zustand ohne sichtbare Schrauben/Montage- oder Demontageöffnungen im Sichtbereich
- Drücker auch verwendbar mit Sicherheitsbeschlägen, Glastürschlössern und Fenstergriffen
- Standardtürstärke: 40-45 mm

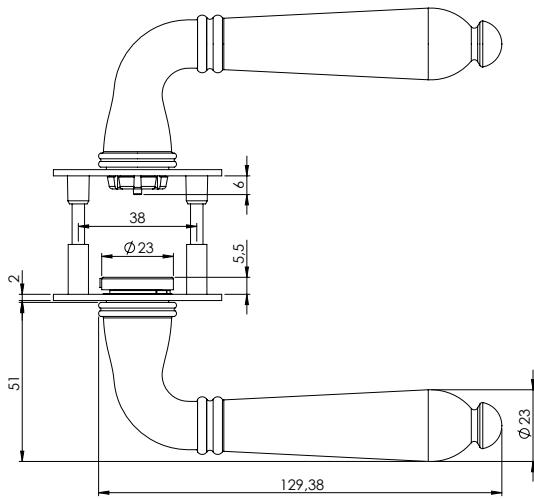

CAROLA PIATTA S

cashmere grey, graphite black

GRIFFWERK door lever handle suitable for home use

- Lever handle swivel-mounted on ultra-smooth stainless steel rose (2.0mm) with integrated lifting mechanism
- Slide bearing for durable, smooth, silent and maintenance-free operation
- PRONTO-FIX rapid installation with gridlock
- Concealed grub screw inserted from below and secured with thread lock
- 8mm square spindle
- Built-in lever handle with no visible screws/fixing or removal holes in the visible surface
- Lever handle also suitable for security fittings, glass door locks and window handles
- standard door thickness: 40-45mm

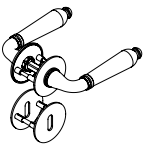
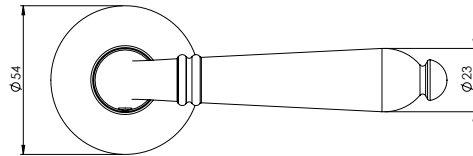

CAROLA PIATTA S
Schlüssellosetten BB
CAROLA PIATTA S
Roses BB

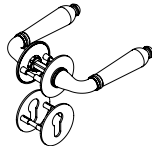

CAROLA PIATTA S
Schlüssellosetten PZ
CAROLA PIATTA S
Roses PZ

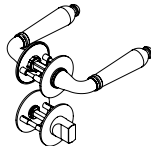

CAROLA PIATTA S
Schlüssellosetten WC
CAROLA PIATTA S
Roses WC

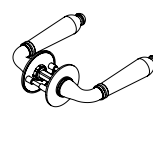

CAROLA PIATTA S
Griffpaar ohne
Schlüssellosetten
CAROLA PIATTA S
Lever handle pair without
escutcheon



Fenstergriff
unverschießbar
Window levers
non-lockable

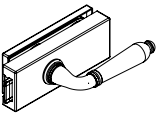

Schloßkasten PURISTO*
Edelstahl matt mit
Drücker CAROLA
Glass-door lock PURISTO*
polished stainless steel
with lever CAROLA



Kombischutzbeschlag
TITANO SB 882
außen: Langschild
mit Kernziehschutz,
innen: Kombi-Rosettensatz
Combined security fitting
TITANO SB 882
outside: longplate with
key-rose anti-tamper,
inside: combined rose set

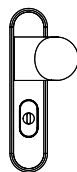

Kombischutzbeschlag
TITANO SB 880
außen: Langschild
mit Kernziehschutz,
innen: Kombi-Rosettensatz
Combined security fitting
TITANO SB 880
outside: longplate with
key-rose anti-tamper,
inside: combined rose set

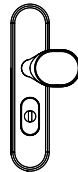

Schutzbeschlag
TITANO SB 884
außen: Langschild
mit Kernziehschutz,
innen: Langschild
Security fitting
TITANO SB 884
outside: longplate with
key-rose anti-tamper,
inside: longplate



Schutz-Rosetten-Garnitur
R2/PZ Außen Knopf R2
+ Schutzrosette ohne
Kernziehschutz. Innen
Drückerrosette + PZ Rosette
Protection Rose Set R2/PZ
outside knob R2 with key rose
PZ, inside lever rose + PZ Rose

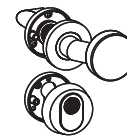

Schutz-Rosetten-Garnitur
R1/ZA Außen Knopf R1
und Schutzrosette +
Kernziehschutz. Innen
Drückerrosette + PZ Rosette
Protection Rose Set R1/ZA
outside knob R1 with key rose
anti tamper, inside lever rose
+ PZ Rose

* Weitere Kombinationsmöglichkeiten entnehmen Sie dem jeweiligen Datenblatt.
* Please see the data sheet for further combinations.